

仮設工業会承認済

次世代足場

手摺先行足場システム

FIRSTTECH

ファステック

クサビ式 分解足場

ファステック(次世代足場)を使ってみませんか。
安全性は枠組足場を超えました。

安全性

クサビに抜け止め装置が付きました。
足場組立は手摺先行式です。
軽量パイプ使用です。

FIRSTECH ファステック

高さ 1800 長さ 1829
幅 610 914 1219

低騒音性

クサビと布材パイプが運動して
いないので、従来品に比べて
クサビ打ち込み時の共鳴音が
大幅に低減しました。

効率性

軽量パイプは現場の作業性を向上
させるだけでなく、輸送コストを
削減でき、環境負荷も
抑えられます。また、布材等
従来品も使用できます。

**特許
取得済**

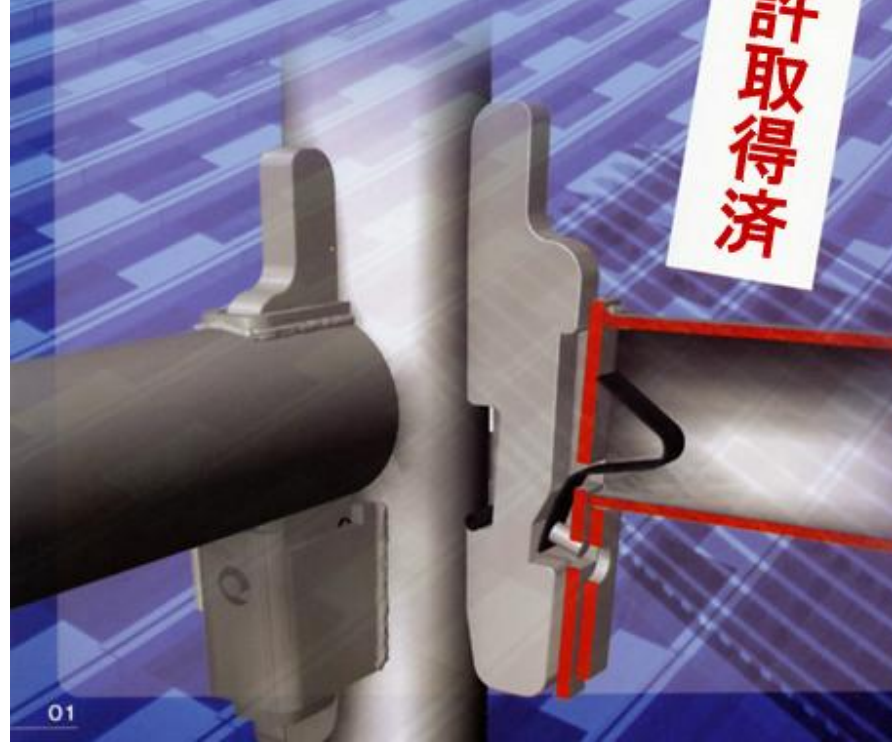

布材の受け金具はソケット式なので、仮置きで支柱が自立し、一人で組立可能です。
布材のクサビにロック機能が付きまして。

1 布材のクサビ部分を支柱のソケットに上から差し込みます。

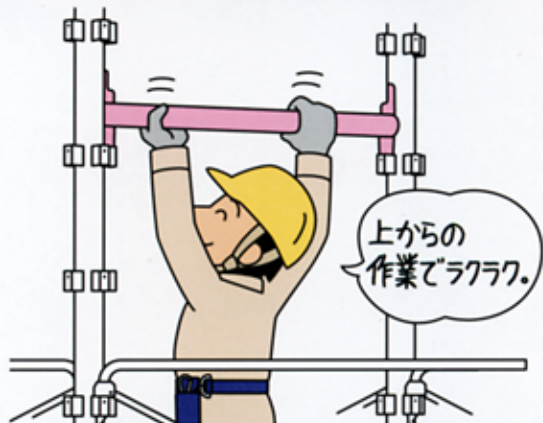

2 クサビを軽く打ち込めばロックされます。



3 クサビ材を下から叩けば簡単にロックが外れます。



ソケット式の支柱は立て込み時、布材の仮置きで自動的に支柱の角度が出ます。

組立時

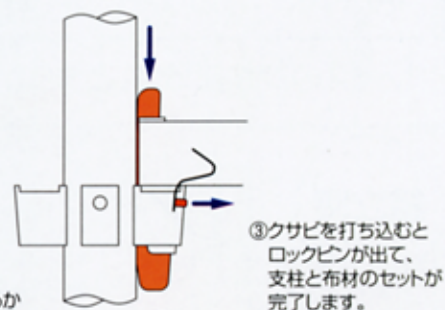
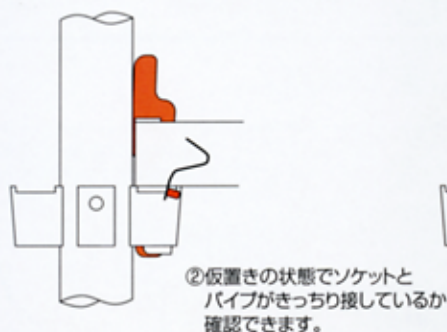
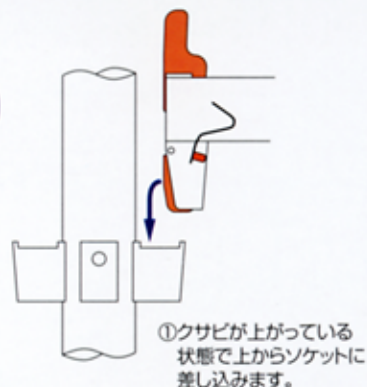

解体時

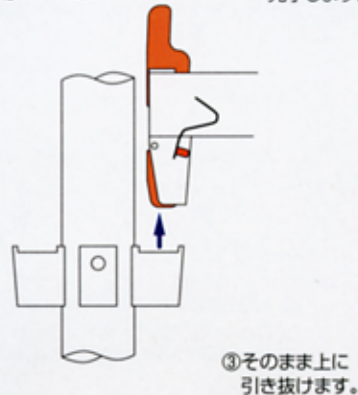
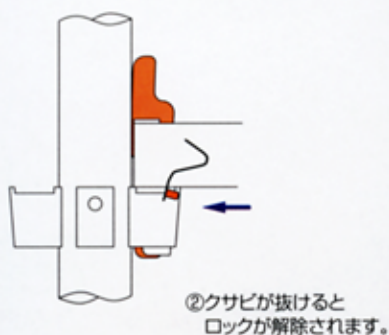
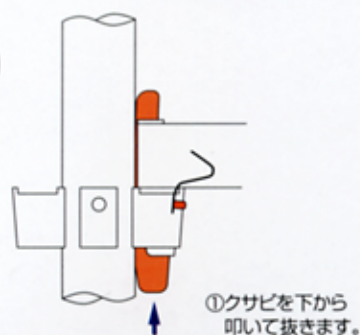

上からの差込式なので最下段の層にも簡単に設置できます。
JIS規格適合品 (JIS A8961) です。

1 ブレースと手摺を持ち上げて上部を支柱ソケットに引っ掛けます。

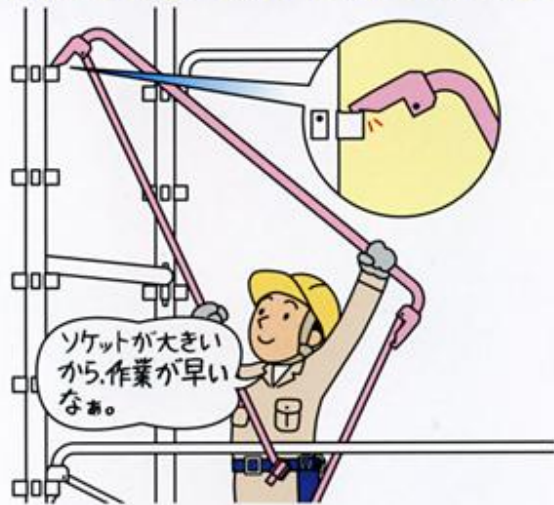

ブレース構造なので
✕ 揺れが少なく
二段手摺も不要です。

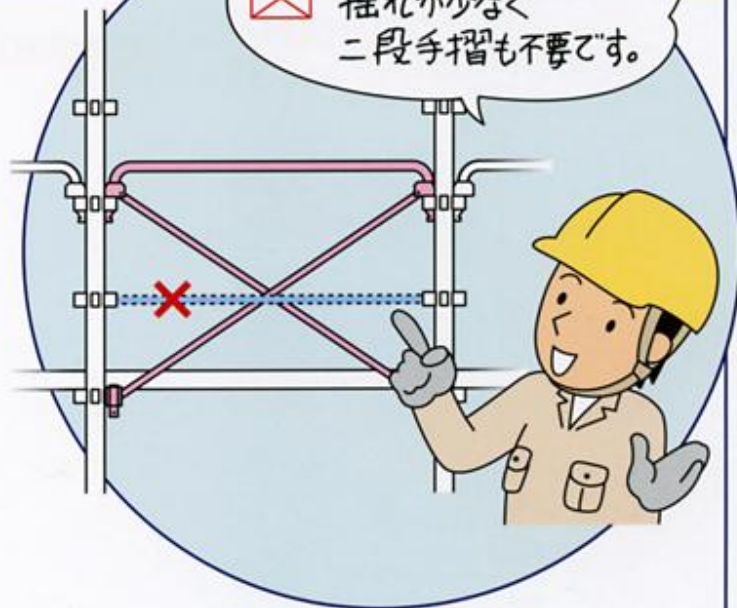

2 もう一方の金具を支柱ソケットに取り付けます。



3 ブレースの下部を反対側の支柱ソケットに差し込んでロックします。

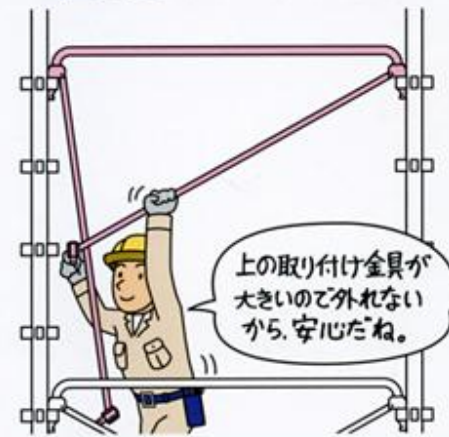

4 もう一方も同様に反対側の支柱ソケットに差し込んでロックします。

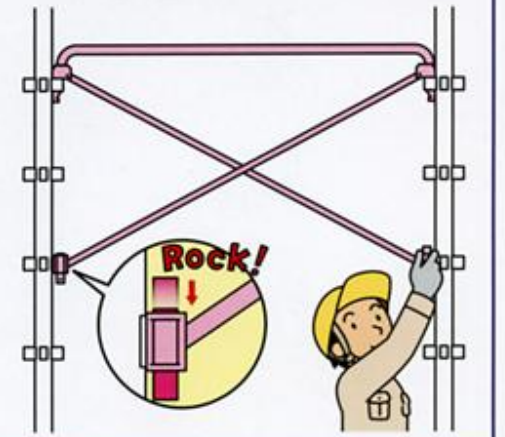

ブレースの交差部分は、どちらが前でもOK。

組立時

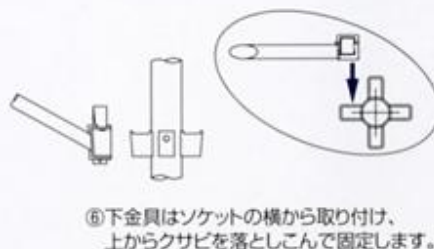
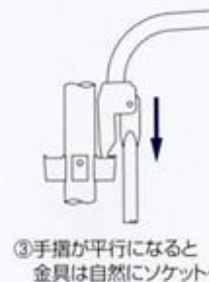

軽量高張力炭素鋼鋼管STX-700 (φ48.6×2.0) の採用で約2割軽くなりました。
専用部材を用いれば支保工としても使用可能です。

- 1** 最上層で作業するときは、すでに高さ約1Mの手摺ができあがっているので安心です。

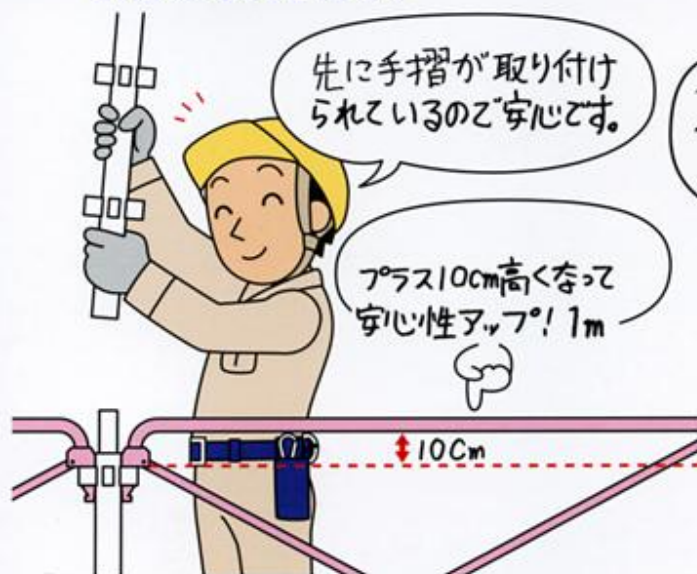

軽くて扱いやすい!

布板やアサガオなどは従来品を活用できるので経済的!



- 2** 支柱の継ぎ足しは上から差し込んで回すだけ。カチッと音がしてロックされたら、位置決めも同時に完了しています。



- 3** 解体するときは、金具を回すとロックが解除されますから、支柱を回して上へ引き抜きます。





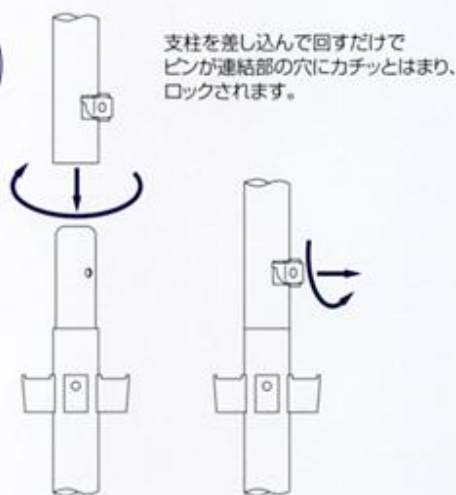







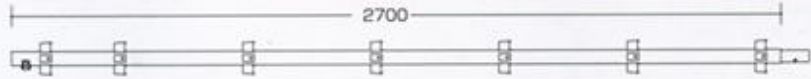

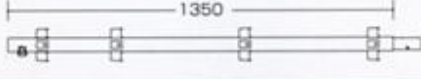
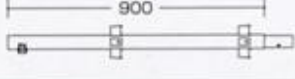

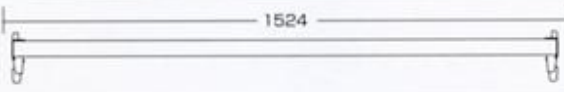
組立時

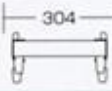

解体時

金具を回すとピンが出てきてロックが解除されるので、再びロックが掛からないよう支柱を回しておき、上方へ抜きます。

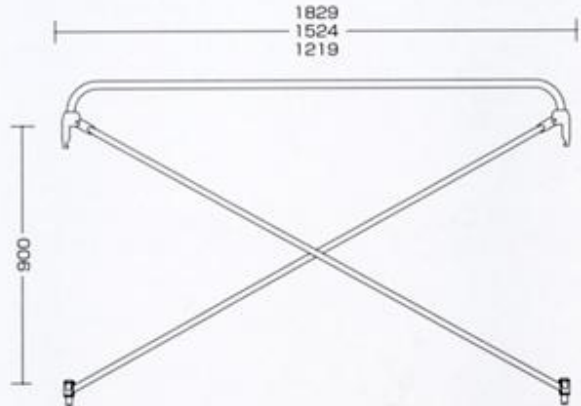
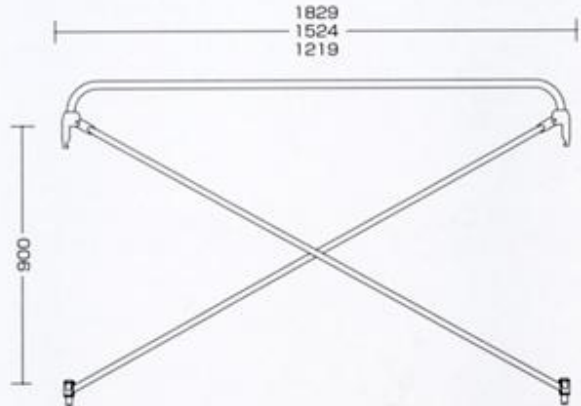
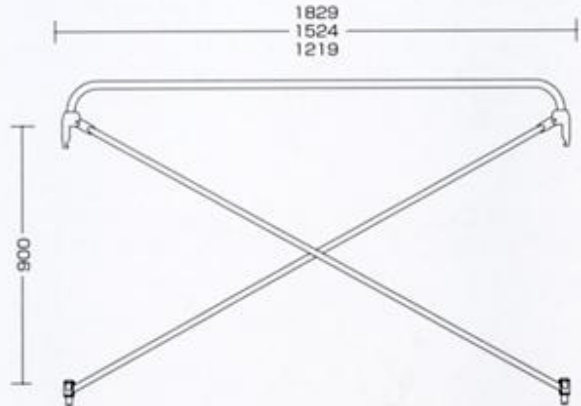

品名	品番	姿 図		
支柱	FT-36			
	FT-27			
	FT-18			
	FT-13.5		FT-09	
	FT-4.5		FT-2.5	
	布材	FN-18		
FN-15			FN-06	
FN-12			FN-03	
FN-09			FN-02	
ブラケット		BK-75		BK-30
	BK-50		BK-15	
張出ブラケット	HBK-6		HBK-30	
手摺先行ブレース	FX-18			
	FX-15			
	FX-12			

従来品の布板等が使用可能です。

品名	品番	姿 図
梁 枠	HL-3	
	HL-2	
	HL-1.5	

品名	姿 図	品名	品番	姿 図	品名	品番	姿 図
階 段		階段受け	NU-12		階段手摺	KT-18	
			NU-9				
			NU-6				

品名	品番	姿 図
養生 枠	FM-18	
	FM-15	
	FM-12	
	FM-09	
	FM-06	
侵入 防止 扉	TB-06	
	TB-09	
	TB-12	





 **東阪工業株式会社**

〒532-0011 大阪市淀川区西中島3丁目11番26号
新大阪末広センタービル

TEL.06-6300-3580(代)

FAX.06-6300-3584

<http://tohan-k.co.jp/>